

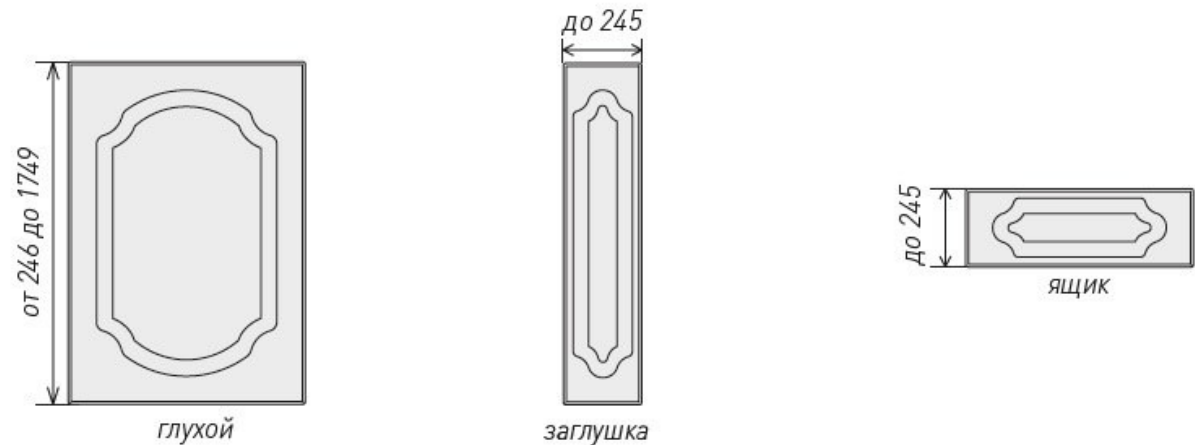

МОДЕЛЬ АНТИК

Фасад модели Антик выполнен в лаконичном дизайне стиль «Классика». Изготовление мебельного фасада на заказ возможно в различных фрезеровках 1,2,3,5,6,35,36. Облицовка плёнками ПВХ



- Выполняется фрезами 1,2,3,5,6,35,36

Антик, фреза 6

*Фасады размером менее 137 мм по высоте и ширине выполняются торцевой фрезой

Возможная толщина МДФ 16, 19 мм
Плёнка все
На фото фреза ФР2

Ознакомиться с полным каталогом плёнок можно по ссылке

<https://www.tdsouz.ru/upload/iblock/2c5/6le0usg1mgl7psr2msqwiynd2nk9lr3b.pdf>

Глянцевые

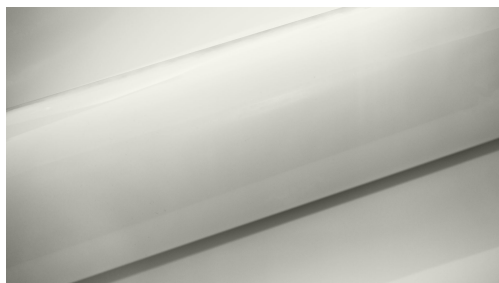

Глянцевые

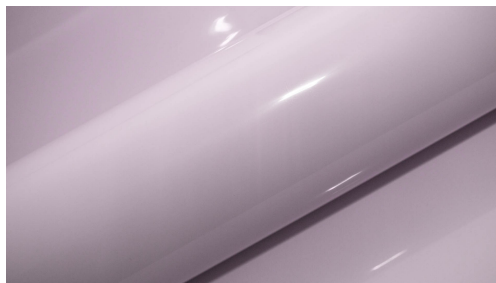

Глянец коллекция MUSA (MU)

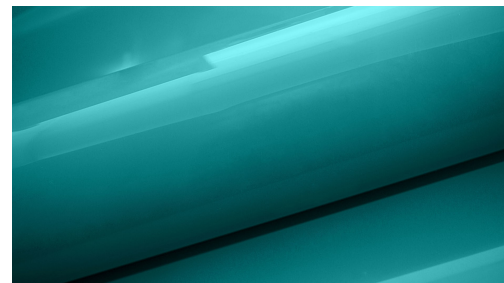

Глянец коллекция HIGH GLOSS (HG)



Глянец MARBLE (MA)

Матовые

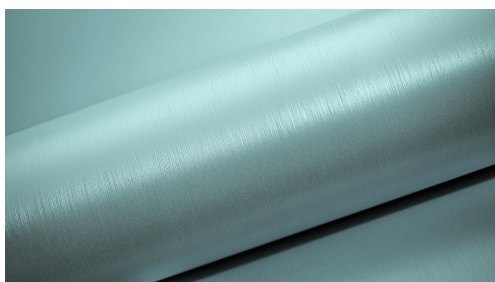

Матовые коллекция AURA (A)



Матовые коллекция ALDA (AL)

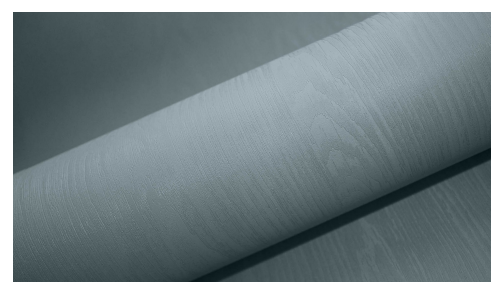

Матовые коллекция ART WOOD

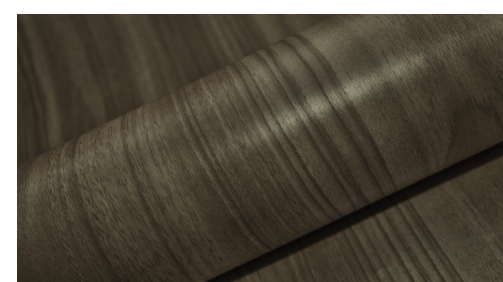

Матовые коллекция BELLA

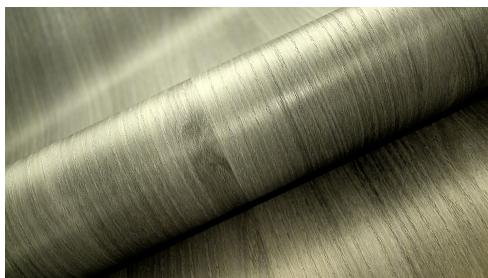

Матовые коллекция AURA (A)

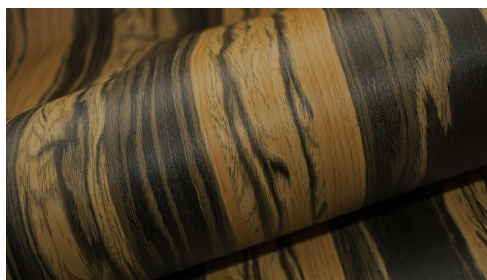

Матовые коллекция DONATA (AL)

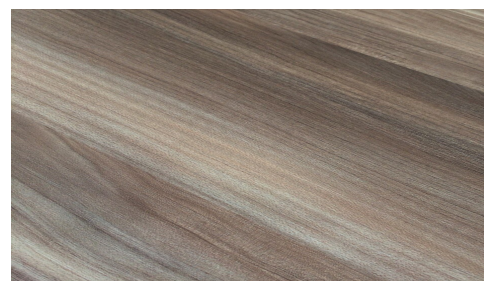

Матовые колл-я DREAM DOORS



Матовые коллек-я STONE

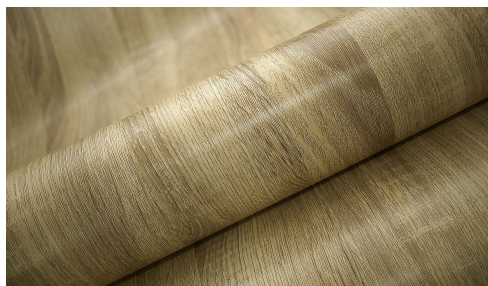

Матовые



Матовые однотонные колл-я SOFT

Металлики

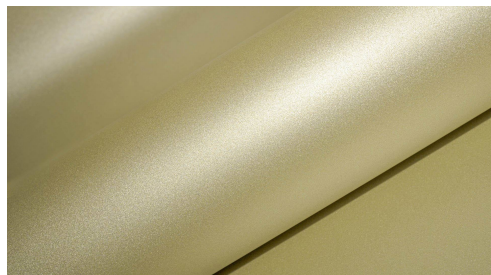

Металлики коллекция CRYSTAL



Металлики коллекция SOFT STARS

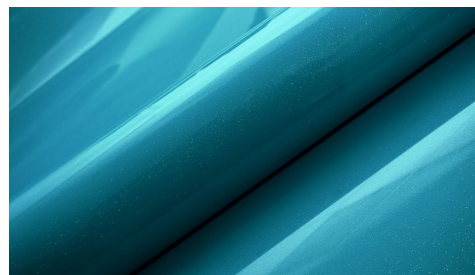

Металлики к-я SNOWFLAKES GLOW



Металлик



Фантазийные металлики



Фрезеровка детально



Бутылочница

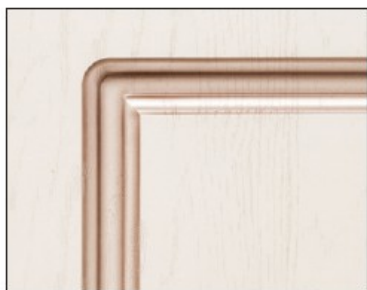

фреза 1



фреза 2

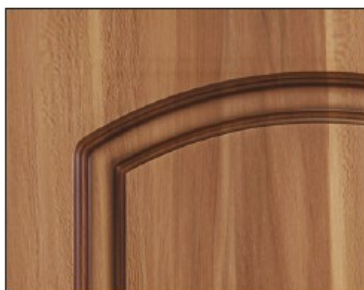

фреза 3



фреза 5

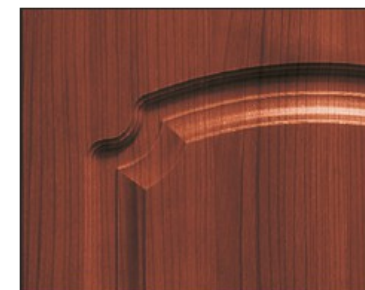

фреза 6



фреза 35



фреза 36

Вид изделия	Номер фрезы						
	1	2	3	5	6	35	36
Глухой	1	2	3	5	6	35	36
Ящик заглушка	1	2	3	5	6	3	3
Витрина полувитрина	1	1	3	5	3	3	3
Решетка	1	1	3	5	3	3	3

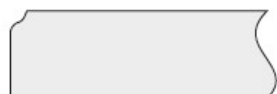

Фасады с размерами 100...136 мм по высоте или ширине выполняются без внутренней фрезеровки с торцом “Гладкий”.